

Befestigungswinkel I

Das Grundelement zur Aufnahme von Druckmodulen auf Tischflächen.

Der Befestigungswinkel kann auf Tischflächen oder mit den Muttern in T-Nuten mit Zylinderschrauben befestigt werden.

Befestigungswinkel II

Mit erweiterter Einsetzmöglichkeit z.B. Schiebetisch mit einer T-Nut.

Mutter III

Zum Festschrauben des Befestigungswinkels auf Tischflächen und Schiebeschlitzen mit T-Nuten.

- A B** Befestigungswinkel mit Zylinderschrauben und Muttern in der T-Nut festgeschraubt.
- C** Befestigungswinkel mit Zylinderschrauben auf einer Tischfläche festgeschraubt.
- D** Mutter für T-Nuten. Mutter mit Sondermaßen auf Anfrage.

Hinweis:
Druckmodul S.90
Trenntop S.116



Angle bracket I

A support unit enabling pressure modules to be mounted on the machine table.

The angle bracket can be fastened onto the machine table by means of set screws or by screws and special nuts in the table slots.

Angle bracket II

Enlarged field of use, e.g. on a sliding table having a T-slot.

Nut III

For attaching the angle bracket to the table where T-slots are provided.

- A B** Angle bracket screwed in the T-slot by means of socket head cap screws and nuts.
- C** Angle bracket fastened on a machine table by means of socket head cap screws.
- D** Nut for T-slots. Customised nuts upon request.

Reference:
Pressure module p.90
Split-top p.116

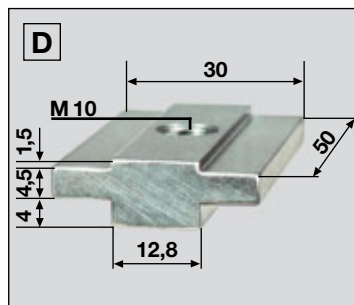
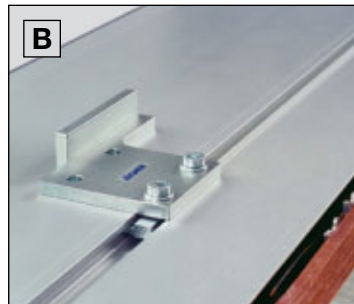

Befestigungswinkel
mit 2 Zylinderschrauben, Scheiben, Sechskant-Winkelschraubendreher und Gebrauchsanleitung

Angle bracket
with 2 socket head cap screws, washers, Allen key and operating instructions

Équerre de fixation
avec 2 vis à tête cylindrique, rondelles, clé mâle coudée 6 pans et notice d'utilisation

Art. No. 212 182 000 172

Befestigungswinkel
mit 2 Zylinderschrauben, Scheiben, Sechskant-Winkelschraubendreher und Gebrauchsanleitung

Angle bracket
with 2 socket head cap screws, washers, Allen key and operating instructions

Équerre de fixation
avec 2 vis à tête cylindrique, rondelles, clé mâle coudée 6 pans et notice d'utilisation

Art. No. 212 184 000 172

Mutter
1 Stück

Nut
1 piece

Écrou
1 pièce

Art. No. 212 187 000 172

Équerre de fixation I

L'élément de base pour la fixation de Modules-Presseurs sur la surface de table.

L'Équerre de fixation peut se fixer à l'aide des vis à tête cylindrique sur les surfaces de table, ou avec les Écrous dans les rainures en T.

Équerre de fixation II

Avec davantage de possibilités d'emploi, p. ex. table mobile avec rainure en T.

Écrou III

Pour visser l'Équerre de fixation sur les surfaces de table et les tables coulissantes munies de rainures en T.

- A B** Équerre de fixation montée avec les vis à tête cylindrique et les Écrous dans la rainure en T.
- C** Équerre de fixation montée sur une surface de table avec les vis à tête cylindrique.
- D** Écrou pour rainures en T. Écrou avec cotes spéciales sur demande.

Indication :
Module-Pressueur p.90
Top de Refend p.116

1 Befestigungswinkel mit Druckmodul  und Trenntop auf einem Schiebeschlitten mit zwei T-Nuten befestigt.

2 Befestigungswinkel mit Druckmodul  und Trenntop auf einem Schiebeschlitten mit einer T-Nut befestigt.

3 Befestigungswinkel mit Druckmodul  auf einer Tischfläche befestigt.





1 Angle bracket with pressure module  and Split-top mounted on a sliding table which has two T-slots.

2 Angle bracket with pressure module  and Split-top mounted on a sliding table which has one T-slot.

3 Angle bracket with pressure module  mounted on machine table.



1 Équerre de fixation avec Module-Presser  et Top de Refend fixés sur un chariot coulissant à deux rainures en T.

2 Équerre de fixation avec Module-Presser  et Top de Refend fixés sur un chariot coulissant à une seule rainure en T.

3 Équerre de fixation avec Module-Presser  fixés sur la surface d'une table.

